

明治17年(1884)に建造された現存最古の鉄造灯台です。現在神戸市により須磨浦公園で保存されています。

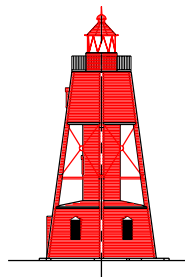
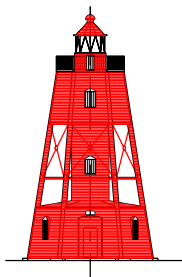
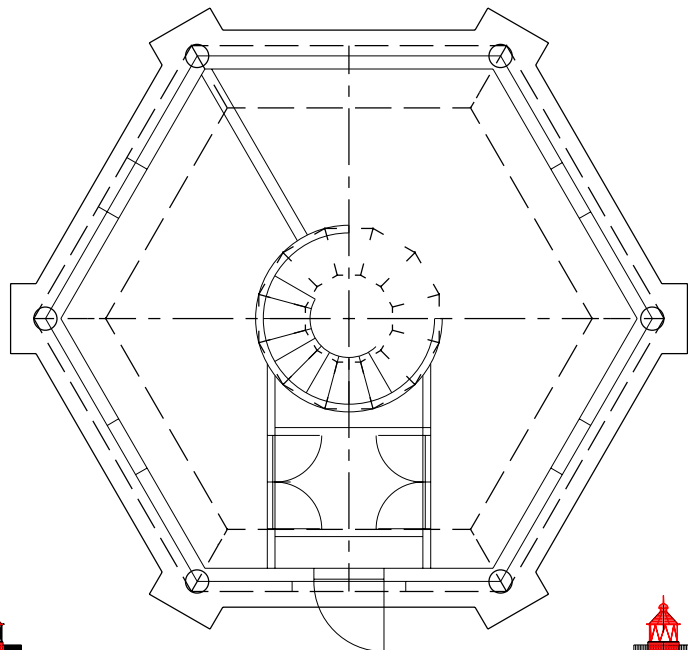

ペーパークラフト NO. 250

旧和田岬燈台 Wada-Misaki S, 1/100

神戸港 和田岬

灯台の大きさ (明治44年航路標識便覧より)

灯火高さ: 基礎4丈6尺(13.9m), 水面から5丈2尺(15.8m)

灯塔の太さ: 鉄造六角形白色 3.9m 後日紅色

光りとどく距離: 200カンテラ 12海里(約22Km)

光りかた: 第四等不動紅色

設置年月: 明治5年8月 日(1872) 木造八角形

明治17年(1884) 鉄造に改築

昭和38年(1963) 神戸により須磨浦公園に移築保存

旧和田岬燈台 1 / 2

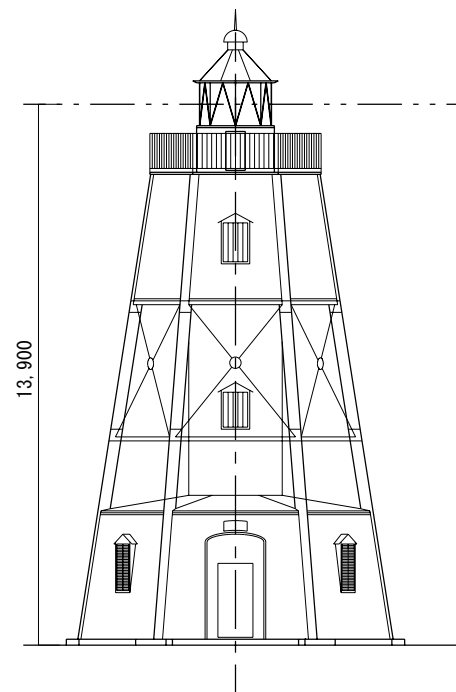

折り曲げ方
2/2使用

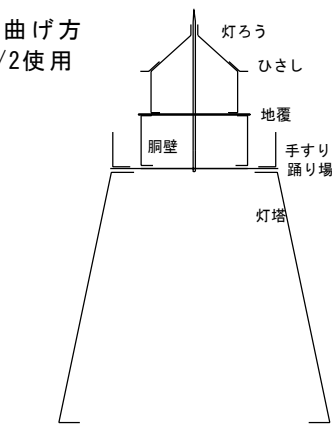

折り曲げ方
2-1, 2-2/2使用

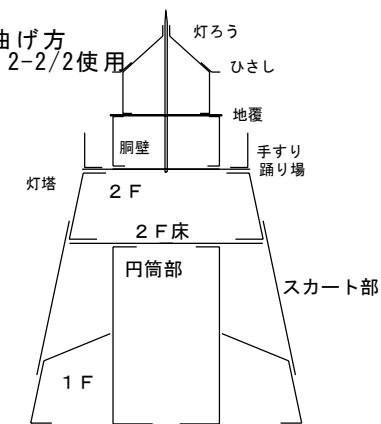

組立て方

1. 折り線部は前もって折り筋をいれておく
2. 切り取り後各パーツの形を整える(丸みを付ける)
3. 筒状の部品は組み立て前に筒状に張付ける
4. 灯ろうを組立て地覆に張付ける(灯ろう部)
5. 踊り場に手すり・胴壁・4を張付ける
6. 2/2を使用 灯塔を組立て台紙に張付け、上部に踊り場を取り付ける
2-1, 2-2を使用
 - ① 円筒形の塔を組立て台紙に張付ける
 - ② 灯塔1F部を組立て円筒部を通して台紙に張付ける
 - ③ 灯塔2F部を組立て、スカート部を取付け塔の上部に張付ける
 - ④ スカート部で1Fと2Fを連結させる
 - ⑤ 灯塔上部に踊り場を取付ける
7. 完成

灯塔円筒部

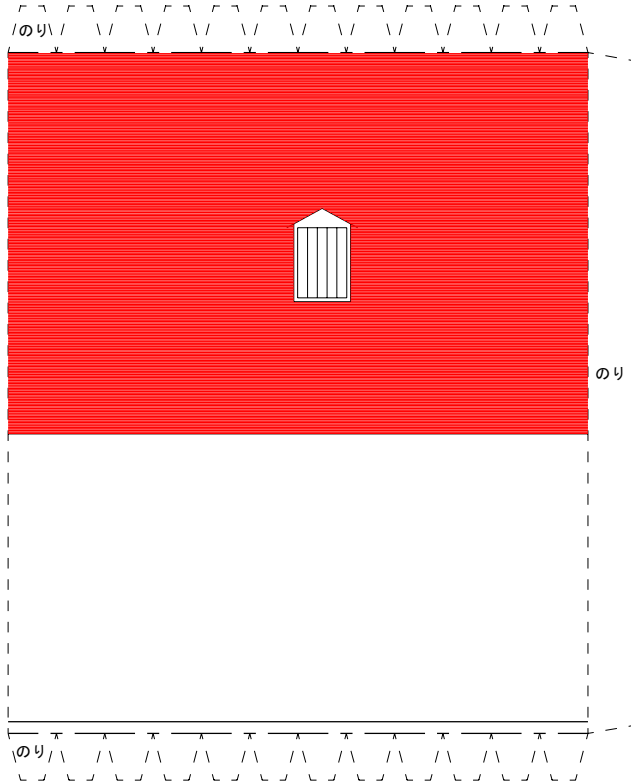

灯ろう

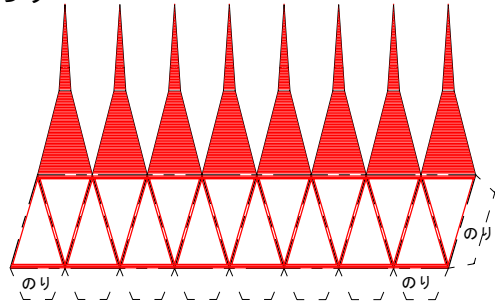

胴壁

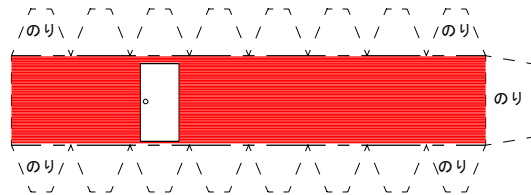

地福

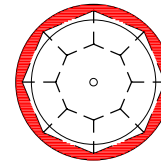

ひさし

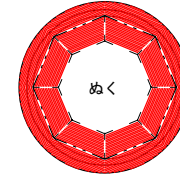

踊り場

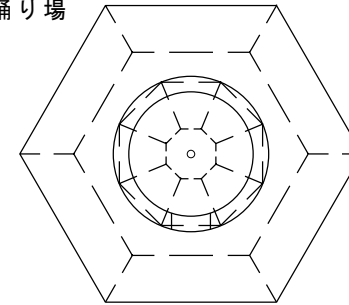

折り曲げ方

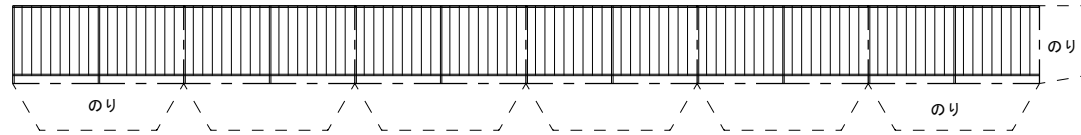
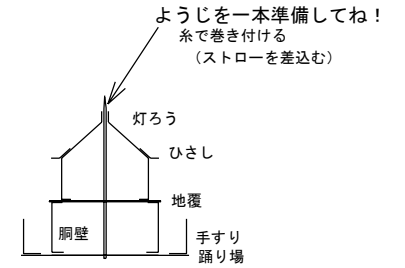

灯塔2F床

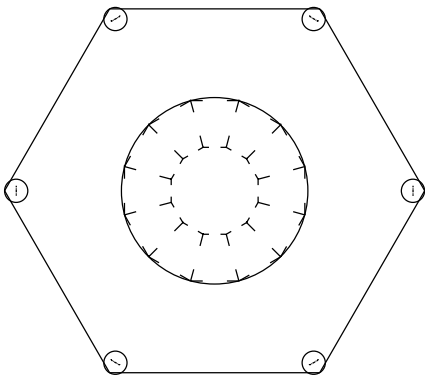

灯塔2F

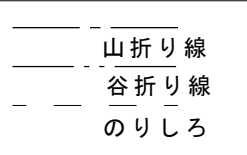
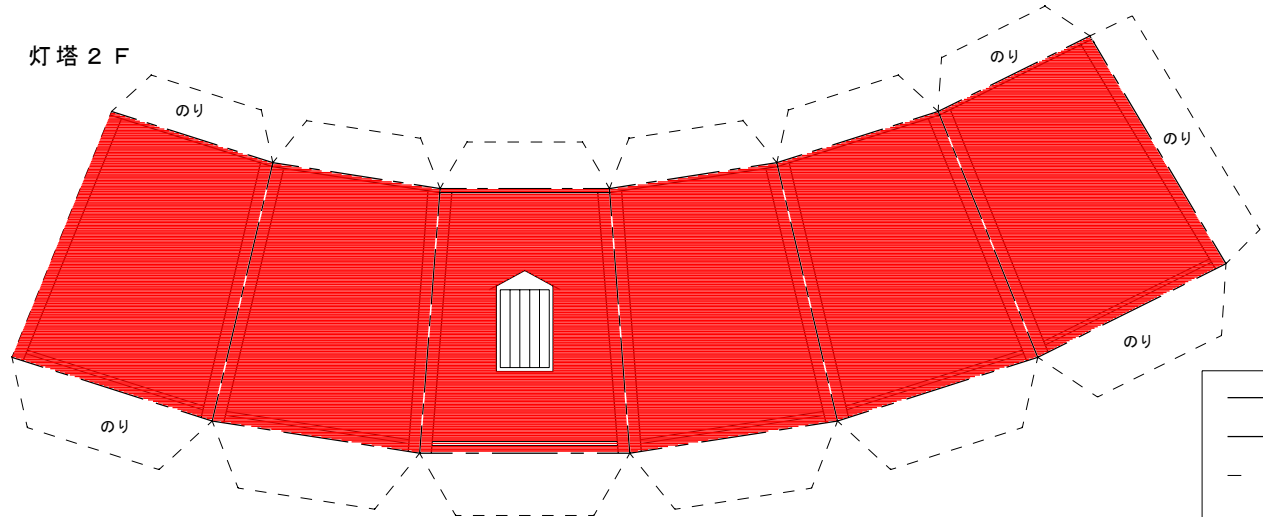

窓等小さな部材はマニア向けです

灯塔スカート部

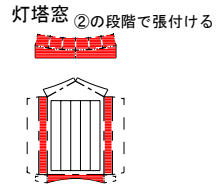
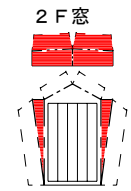
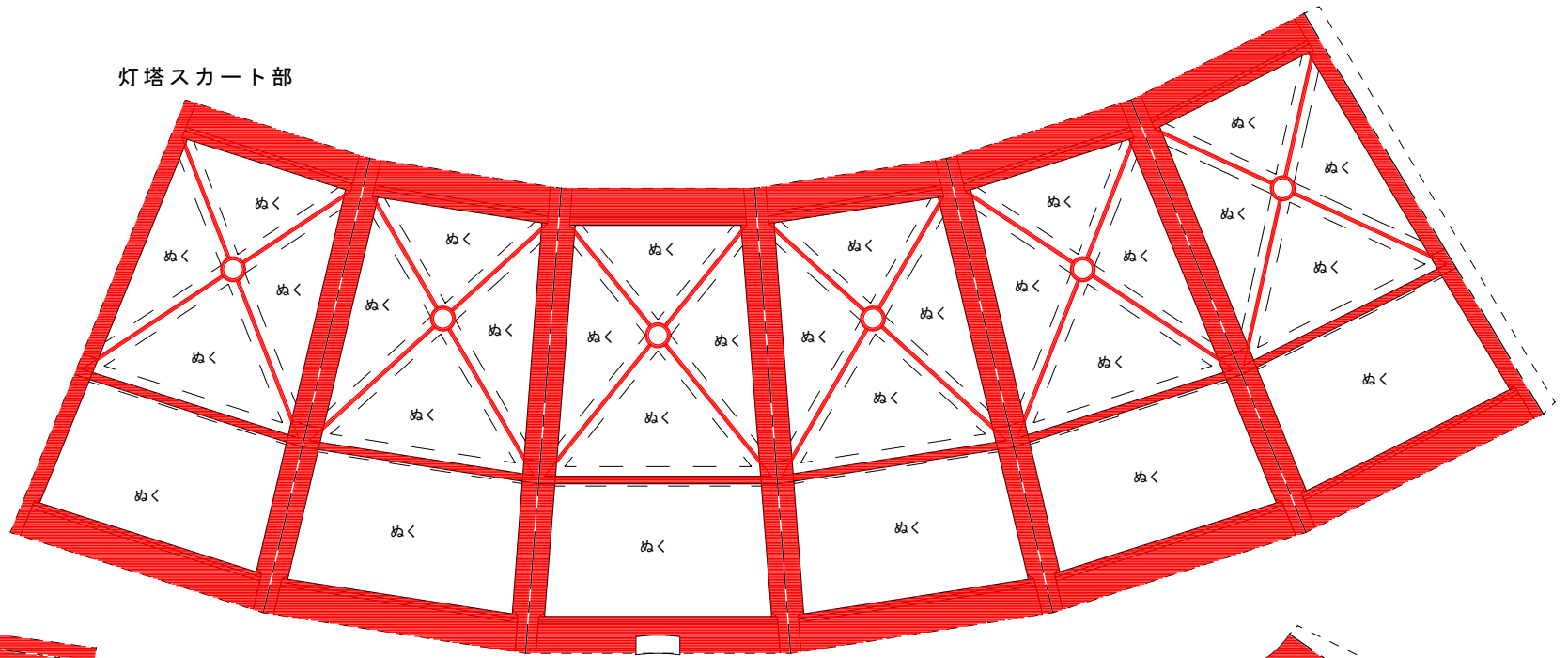

出入口



灯塔1F

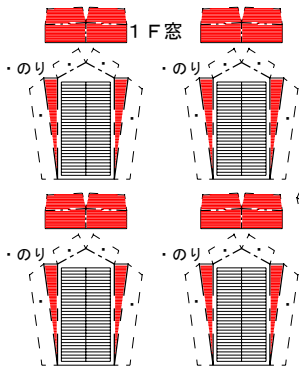
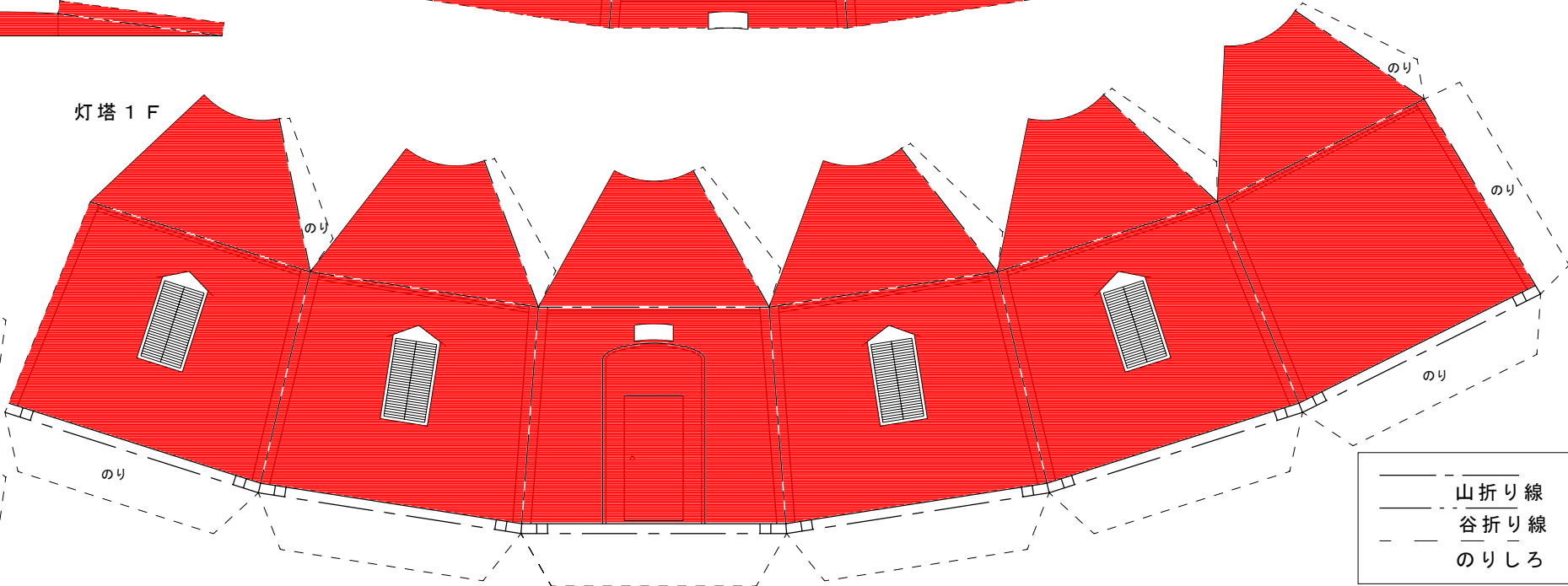

— 山折り線
 - - 谷折り線
 - - のりしろ

明治17年(1884)に建造された現存最古の鉄造灯台です。現在神戸市により須磨浦公園で保存されています。

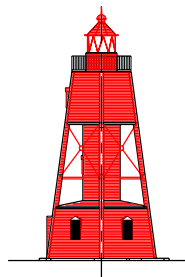
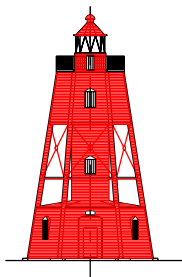
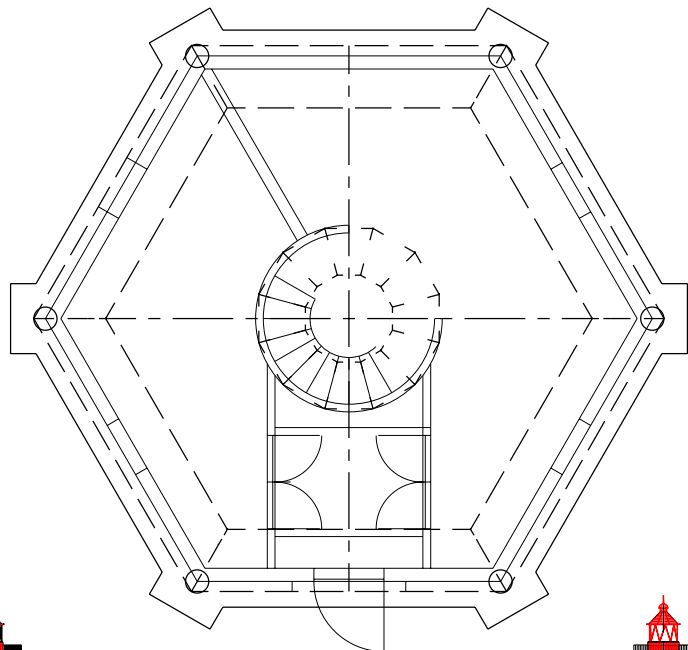

ペーパークラフト NO. 250

旧和田岬燈台 Wada-Misaki S, 1/100

神戸港 和田岬

灯台の大きさ (明治44年航路標識便覧より)

灯火高さ: 基礎4丈6尺(13.9m), 水面から5丈2尺(15.8m)

灯塔の太さ: 鉄造六角形白色 3.9m 後日紅色

光りとどく距離: 200カンテラ 12海里(約22Km)

光りかた: 第四等不動紅色

設置年月: 明治5年8月 日(1872) 木造八角形

明治17年(1884) 鉄造に改築

昭和38年(1963) 神戸により須磨浦公園に移築保存

旧和田岬燈台 1 / 2

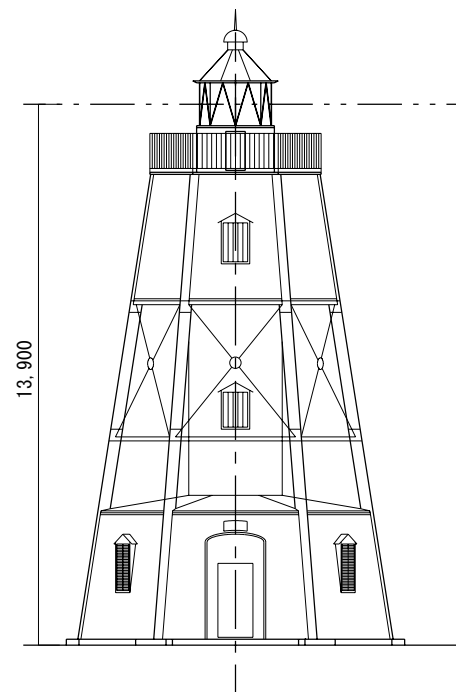

折り曲げ方
2/2使用

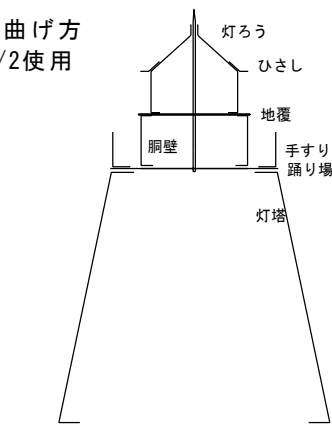

折り曲げ方
2-1, 2-2/2使用

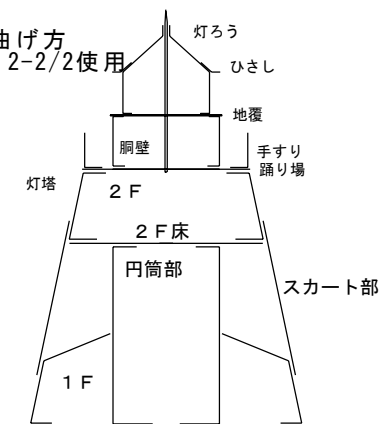

組立て方

1. 折り線部は前もって折り筋をいれておく
2. 切り取り後各パーツの形を整える(丸みを付ける)
3. 筒状の部品は組み立て前に筒状に張付ける
4. 灯ろうを組立て地覆に張付ける(灯ろう部)
5. 踊り場に手すり・胴壁・4を張付ける
6. 2/2を使用 灯塔を組立て台紙に張付け、上部に踊り場を取り付ける
2-1, 2-2を使用
 - ① 円筒形の塔を組立て台紙に張付ける
 - ② 灯塔1F部を組立て円筒部を通して台紙に張付ける
 - ③ 灯塔2F部を組立て、スカート部を取付け塔の上部に張付ける
 - ④ スカート部で1Fと2Fを連結させる
 - ⑤ 灯塔上部に踊り場を取付ける
7. 完成

灯ろう

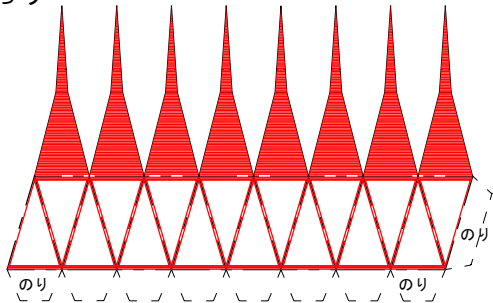

手すり

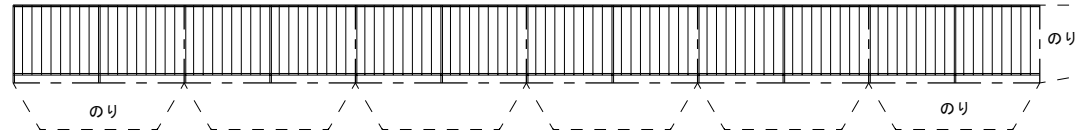

2 F 窓

窓等小さな部材はマニア向けです

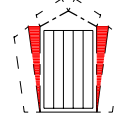

1 F 窓

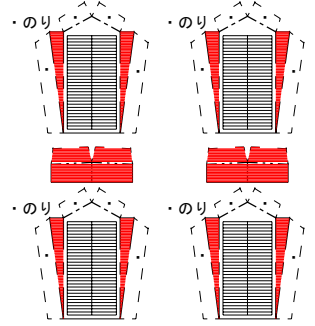

胴壁

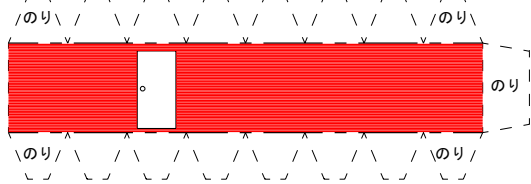

灯塔

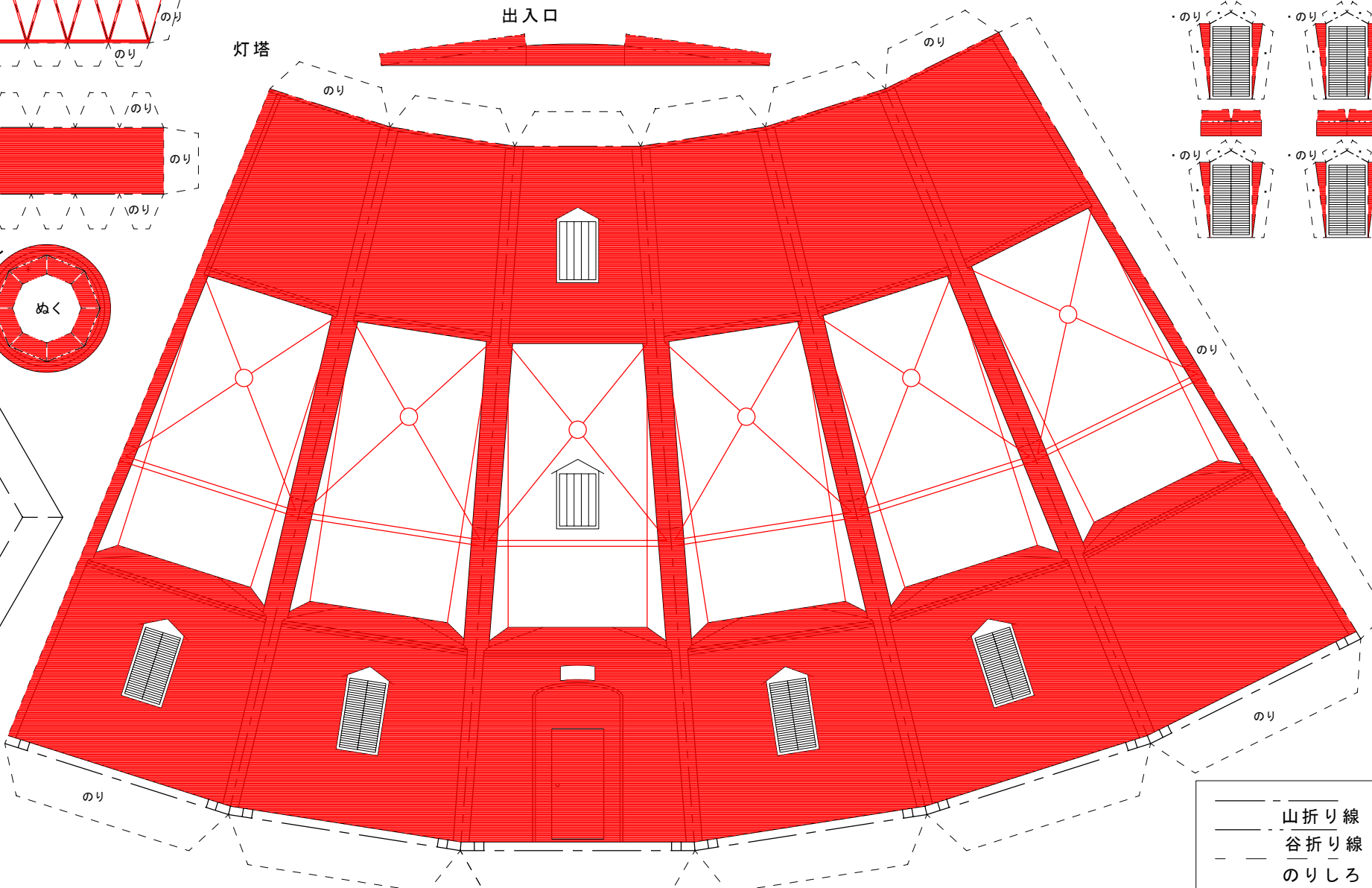

地福

ひさし

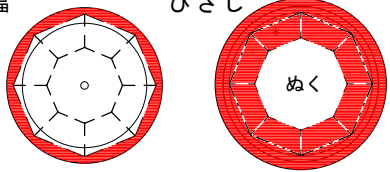

踊り場

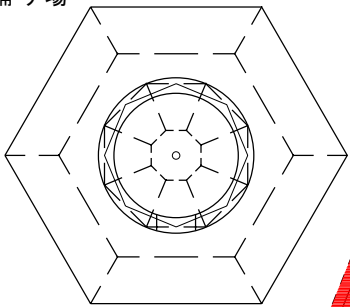

折り曲げ方

ようじを一本準備してね！

糸で巻き付ける

(ストローを差込む)

