

前灯

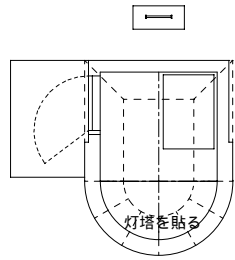

後灯

昭和32年1月電化に伴い建替え

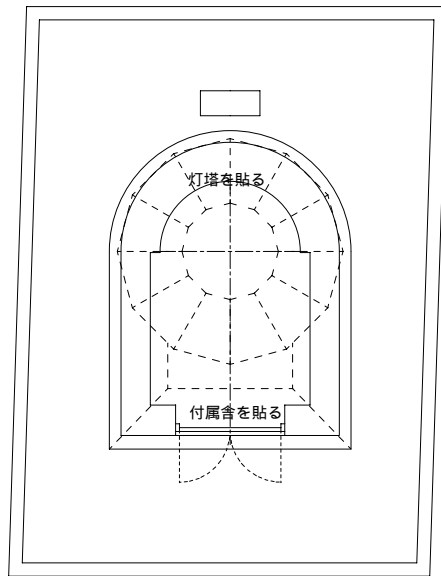

ペーパークラフト NO.187

能登島導灯 noto-shima S, 1/100

能登島灯台・指向灯の前身

二灯一線 258度40分

前灯 (低灯) 七尾湾口荒神鼻 N37-6-49 E137-1-7

高さ: 建物 10.4m 光り 水面から 14.7m

灯塔の太さ: 円筒形 2.9m

光りかた: 設置時 ガス灯器 五等レンズ 不動灯

昭和33年電化 6,000カデラ 五等レンズ 明3秒暗3秒

設置年月: 明治44年12月15日 (昭和58年建替え)

後灯 (高灯) 七尾湾口松ヶ崎後部の山上 N37-6-23 E136-58-16

高さ: 建物 鉄造 2丈2尺 (6.6m)

昭和32年電化時 建物 11.1m 光り 水面から 63.3m

灯塔の太さ: 建替え後 円筒形 1.8m

光りかた: 設置時 ガス灯器 300mmレンズ 不動灯

昭和32年電化 LE-60型灯器 11,000カデラ 21M 不動灯

設置年月: 明治44年12月15日 (昭和32年建替え、59年2月廃止)

後灯

昭和32年1月電化に伴い建替え

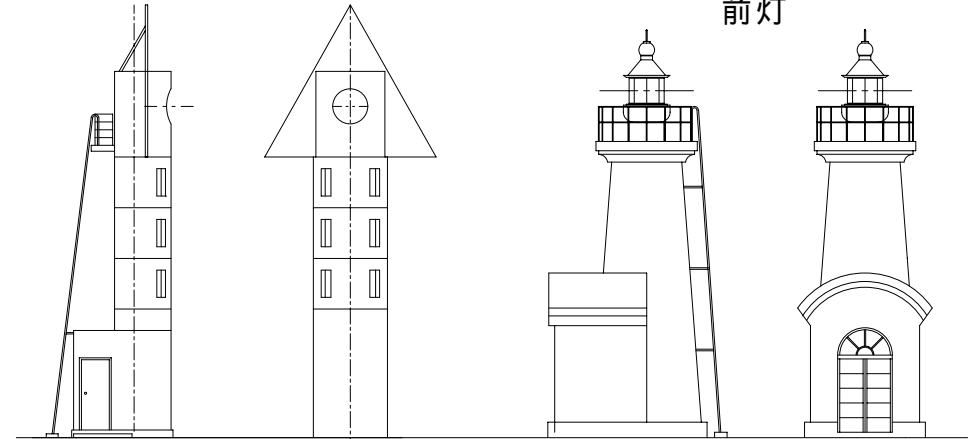

前灯

折り曲げ方

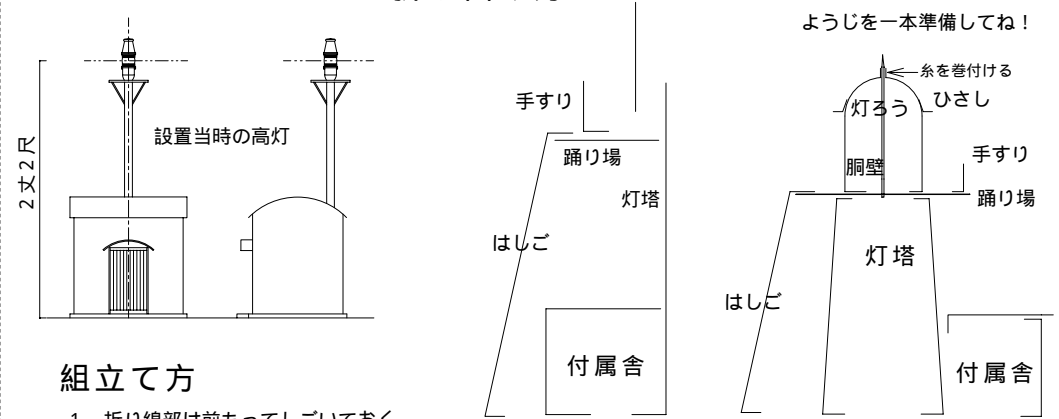

組立て方

1. 折り線部は前もってしごいておく
2. 切り取り後各パーツの形を整える (丸みを付ける)
3. 筒状の部品は組み立て前に筒状に張付ける
4. 灯ろう・手すりを組立て踊り場上に張付ける
5. 灯塔を組立て台紙に張付ける
6. 灯塔上部に踊り場を取り付ける
7. 付属舎を組立て張付ける (前灯)
8. はしごを組立て張付ける
9. 完成

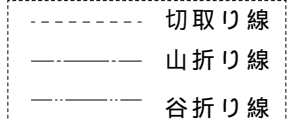

後灯

手すり

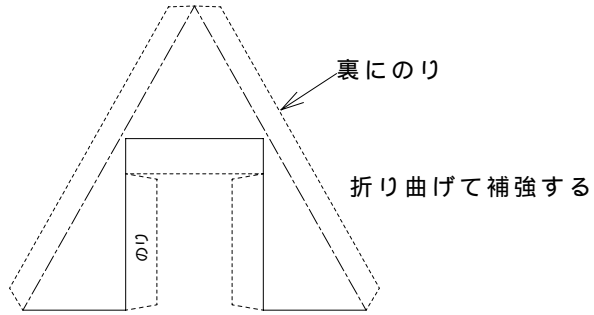
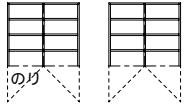

踊り場

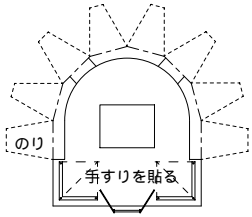

灯塔

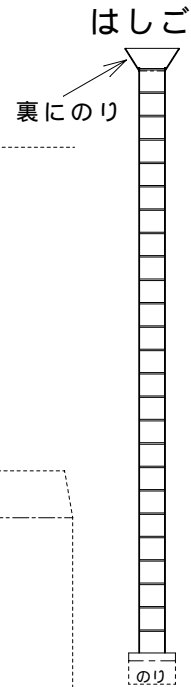
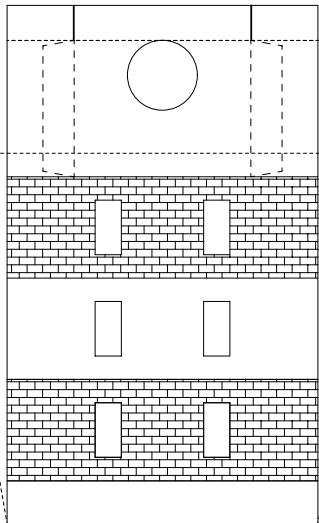

灯ろう

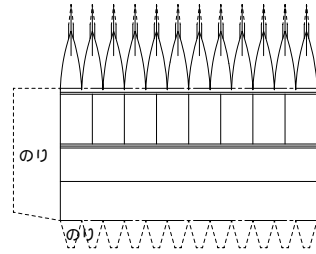

踊り場

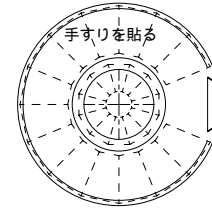

前灯

手すり

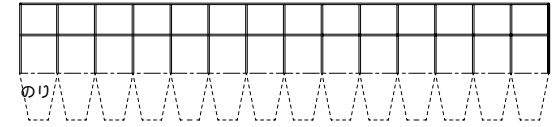

灯塔

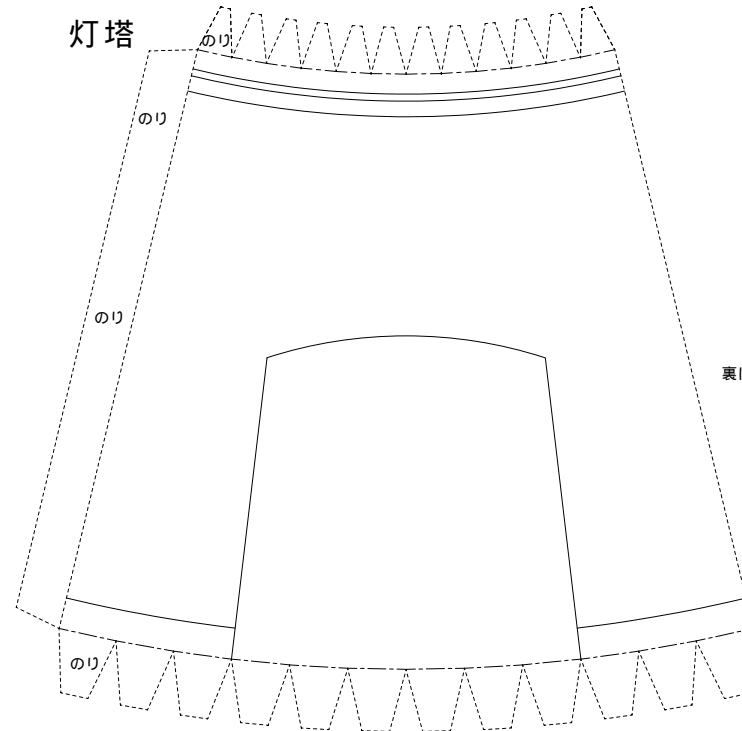

ひさし

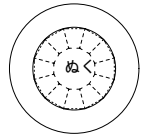

はしご

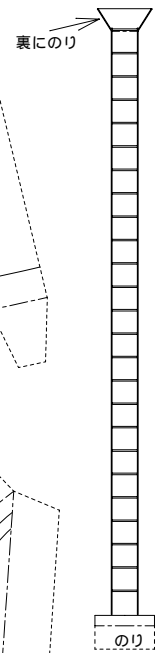

屋根

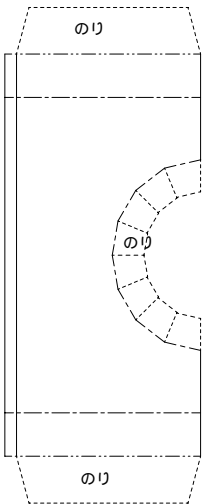

付属舎

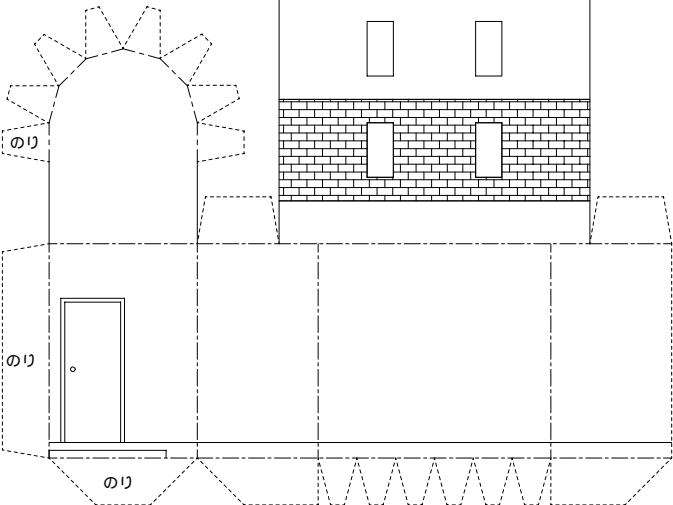

階段

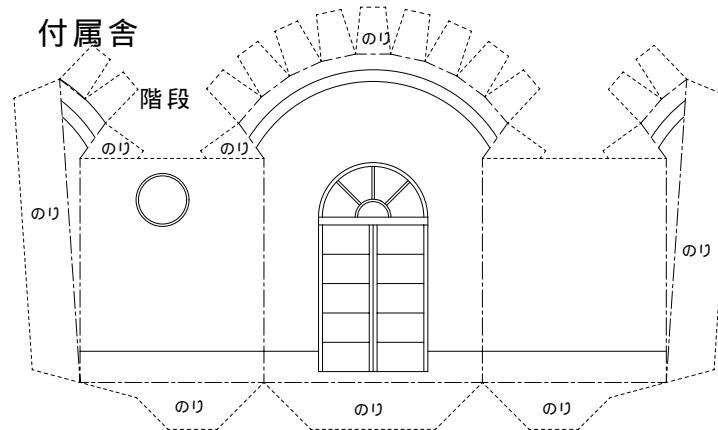

- - - 切取り線
- 山折り線
- - - 谷折り線