

ペーパークラフト NO.153

太東崎灯台 Taito-saki S,1/100

千葉県夷隅郡岬町(太東崎)

灯台の大きさ

高さ：建物 15.88m 光り 水面から71.96m

灯塔の太さ：円筒形 3.0m

光りのとどく距離：白光 18万カデラ 2.1海里(約39km)

光りかた：10秒に1回白く光る(LB型灯器)

設置年月：昭和25年11月 1日

地覆

灯ろうひさし

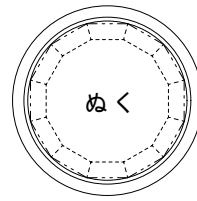
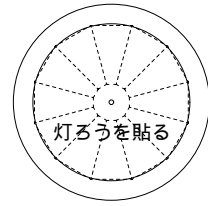

踊り場

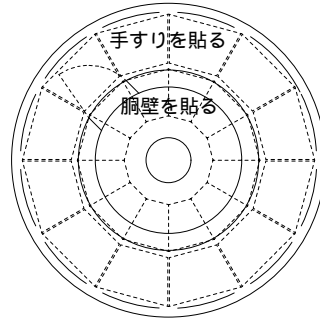

灯塔

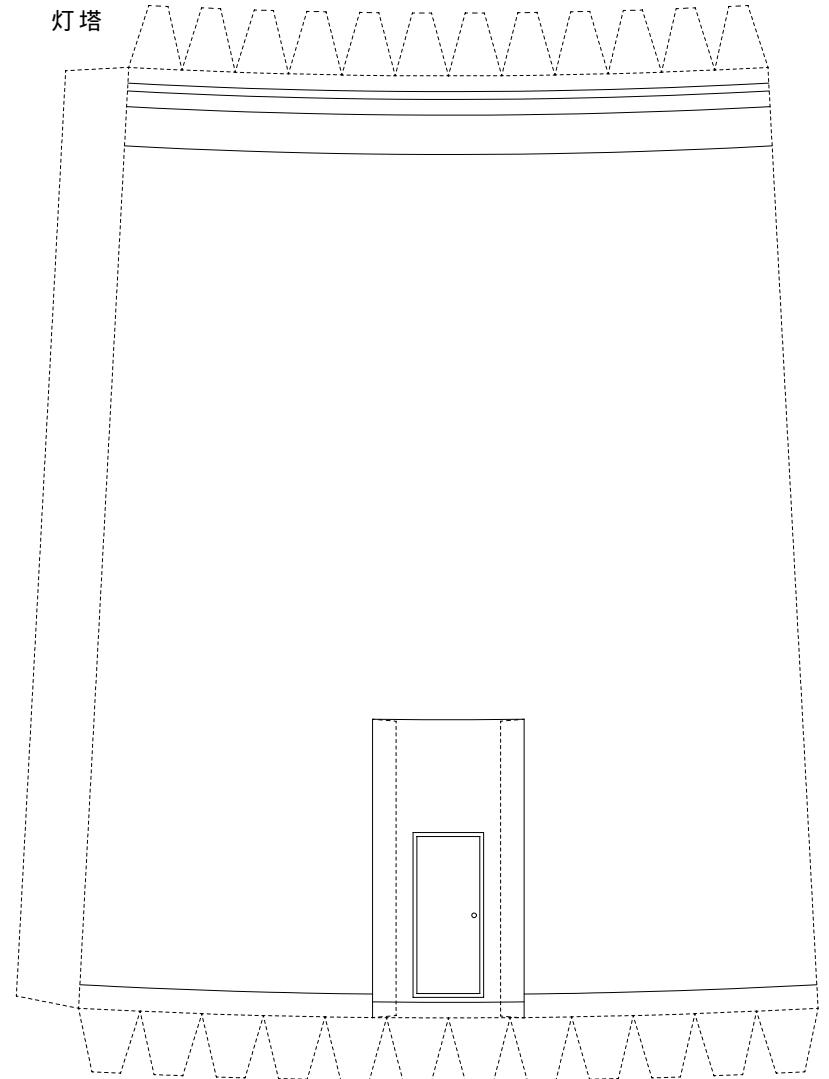

- 切取り線
- 山折り線
- 谷折り線

胴壁

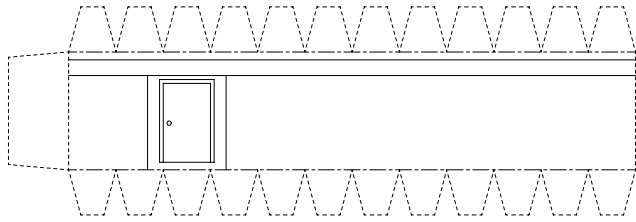

手すり

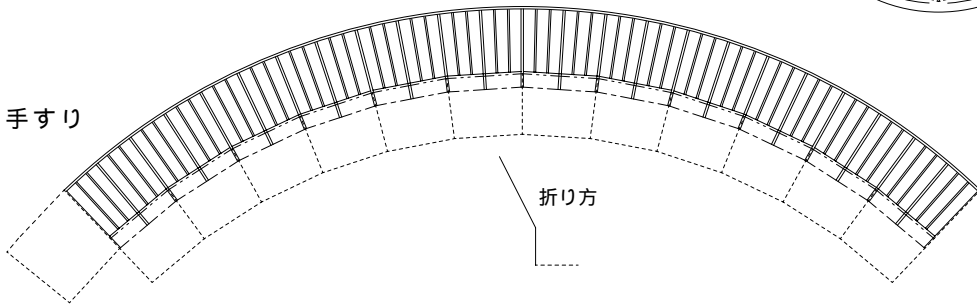

踊り場下部

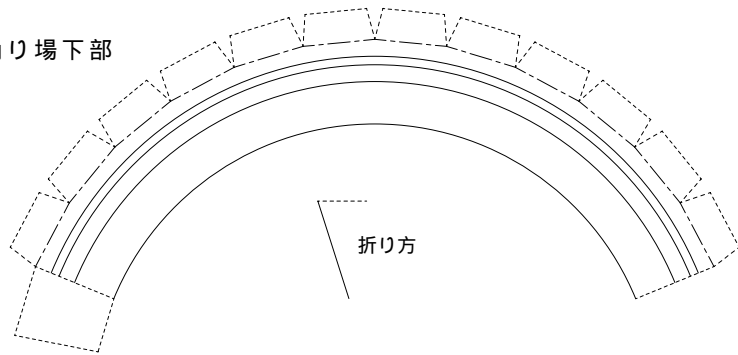

出入口

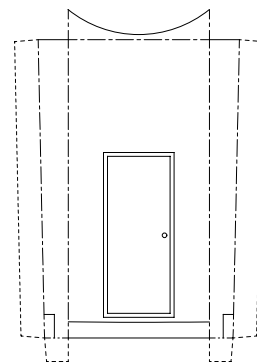

折り方

組立て方

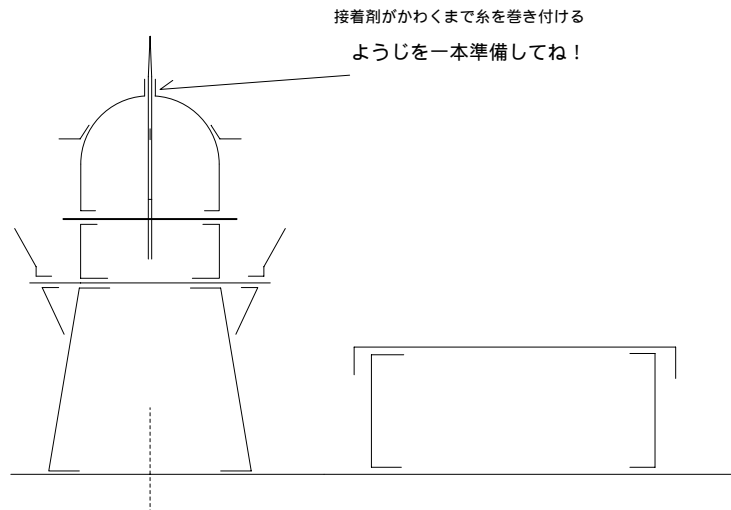

組立て方

1. 折り線部は前もってしごいておく
2. 切り取り後各パーツの形を整える(丸みを付ける)
3. 筒状の部品は組み立て前に筒状に仕上げる
4. 付属舎壁を組立て、台紙に貼付け、屋根を取り付ける
5. 灯塔を組立て台紙に貼り付ける
6. 踊り場に下部を貼付ける
7. 灯塔上部に踊り場を取り付ける
8. 踊り場上に胴壁および手すりを貼付ける
9. 灯ろう部を組立て胴壁上に貼付けて完成

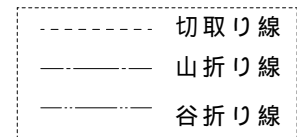

付属舎壁

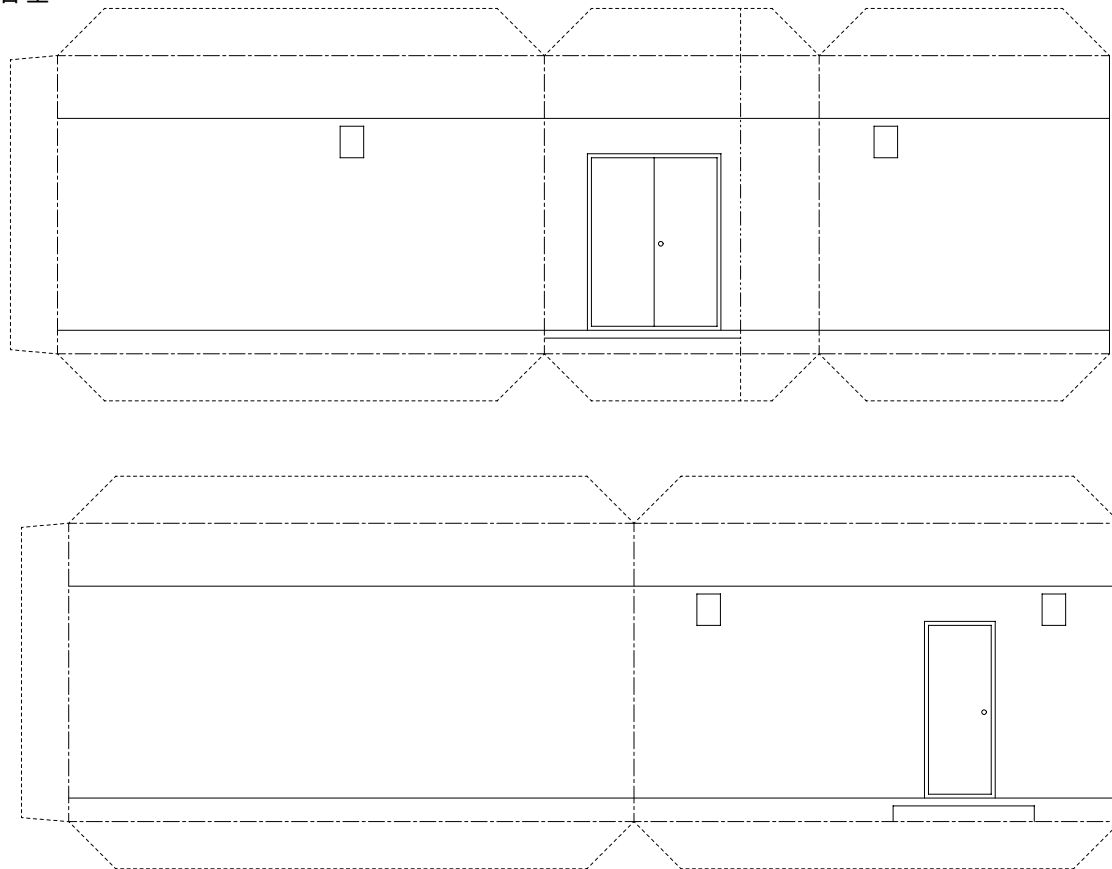

付属舎屋根

