

あなたが選ぶ「日本の灯台50選」

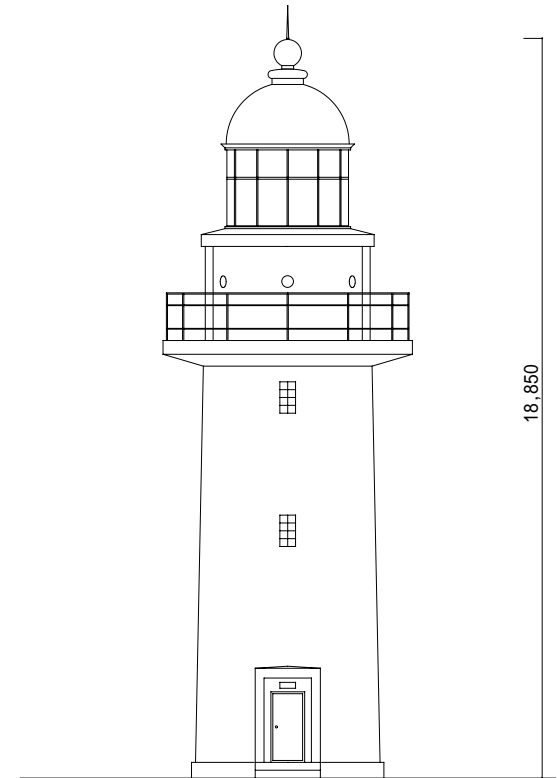
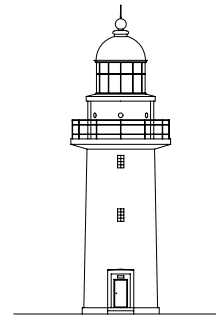
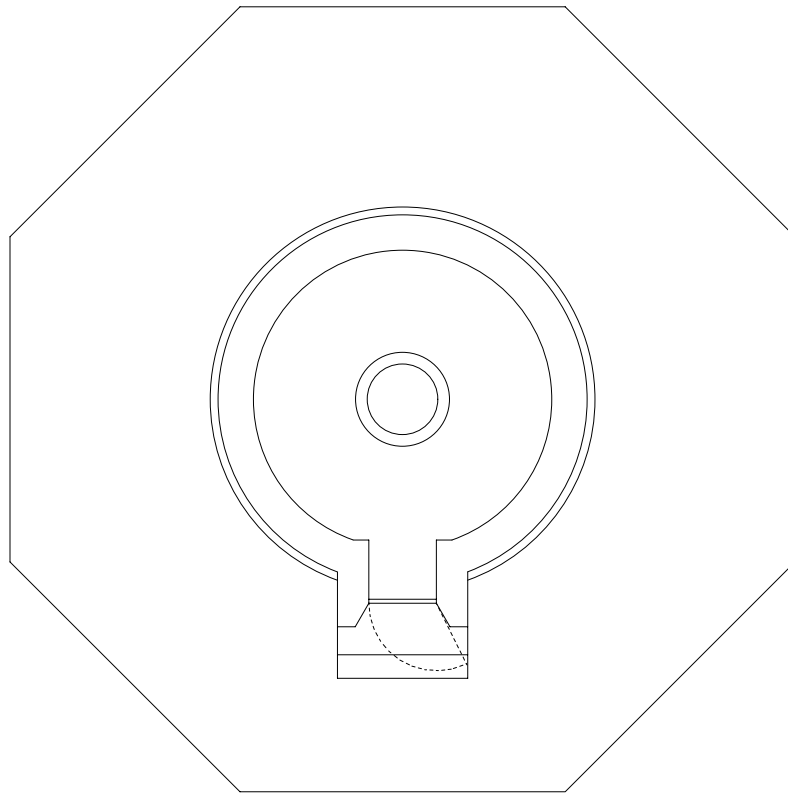

ペーパークラフト NO.77

恵山岬灯台 S,1/100

北海道亀田郡椴法華村(恵山岬)

灯台の大きさ

高さ：建物 18.85m 光り 水面から44.0m

灯塔の太さ：円筒形 4.9m

光りのとどく距離：18.0海里(約29Km)

光りかた：46,000カンデラ 6秒間に3秒間白く光る(第三等不動レンズ)

設置年月：明治23年11月 1日

山折り線

谷折り線

のりしろ

折り曲げ方

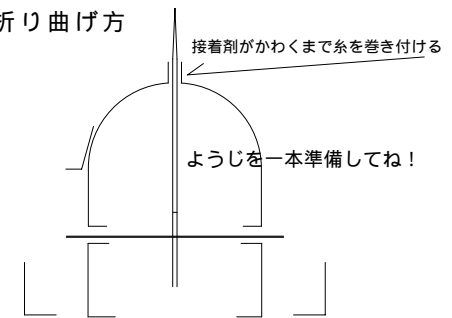

接着剤がかわくまで糸を巻き付ける

ようじを一本準備してね!

灯ろう

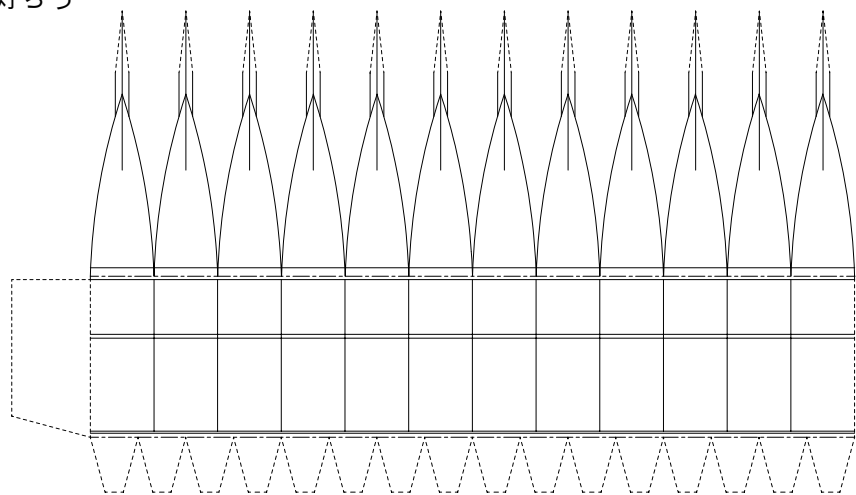

胴壁

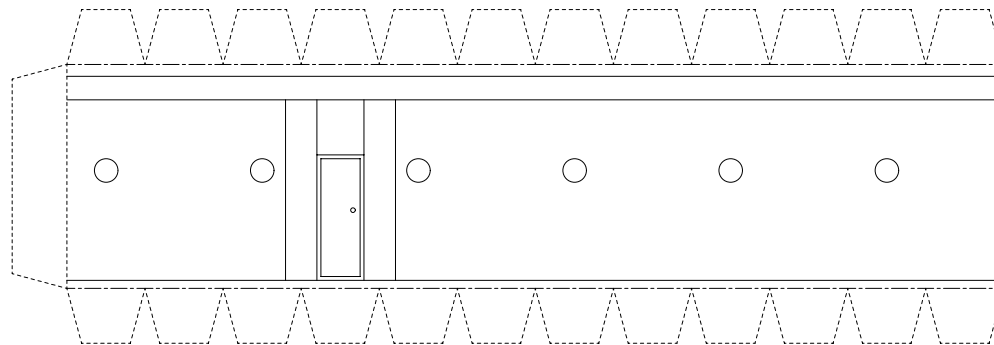

踊り場

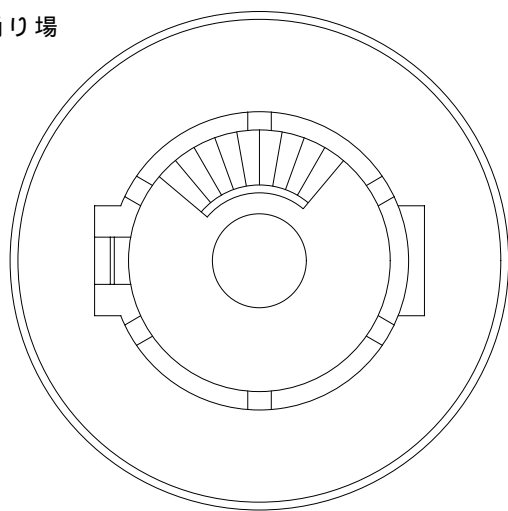

地覆

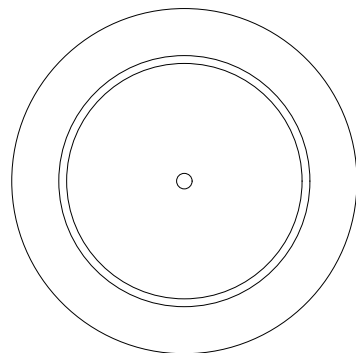

灯ろう上部ひさし

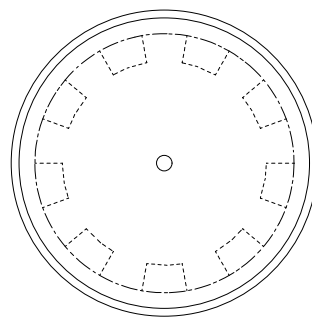

手摺

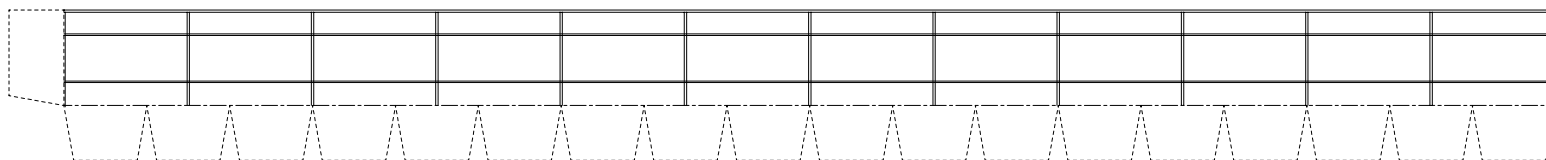

灯塔

出入口

