

あなたが選ぶ「日本の灯台50選」

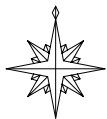
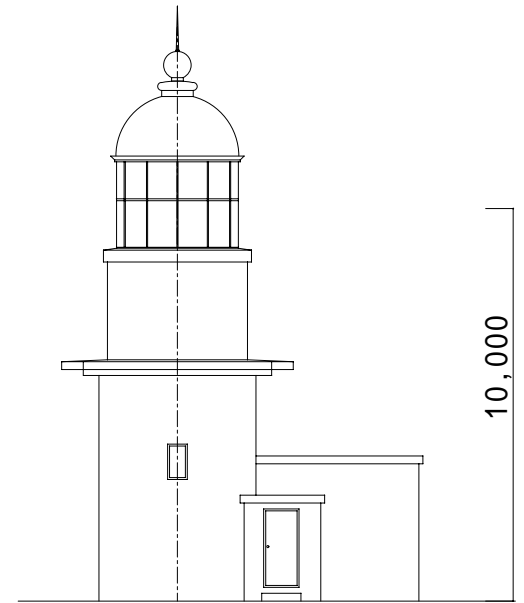
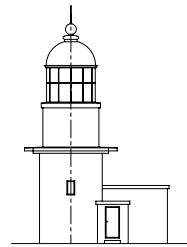
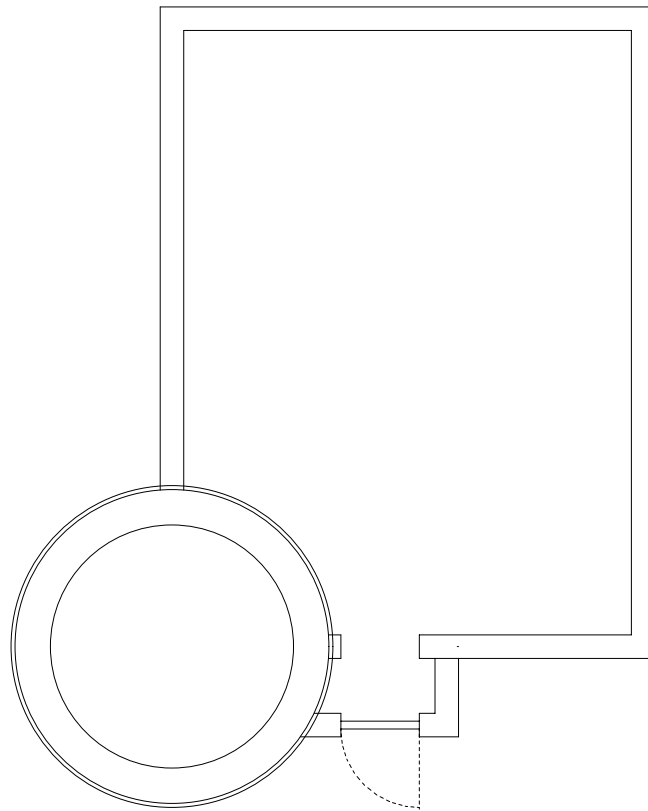

ペーパークラフト NO.76

襟裳岬灯台 S,1/100

北海道幌泉郡えりも町（襟裳岬）

灯台の大きさ

高さ：建物 13.75m 光り 水面から73.3m
 灯塔の太さ：円筒形 4.0m
 光りのとどく距離：22.5海里(約41Km)
 光りかた：90万カンデラ 15秒に1回白く光る（第三等レンズ）
 設置年月：明治22年 6月25日

このペーパークラフトは第一管区海上保安本部灯台部工務課が作成した1/50モデルを編集しています。

折り曲げ方

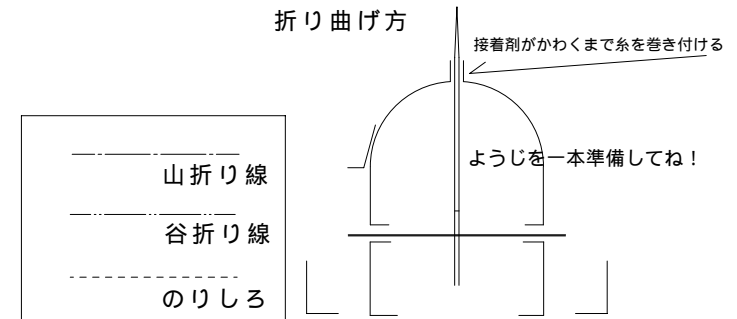

灯ろう

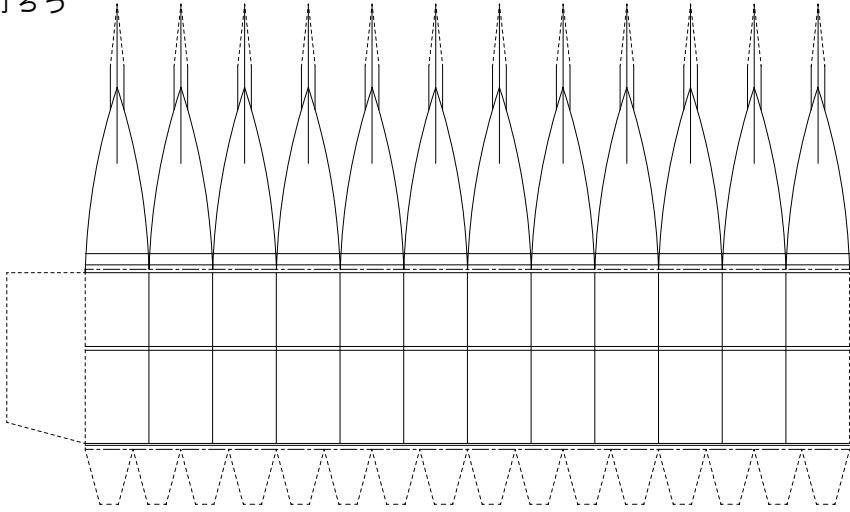

地覆

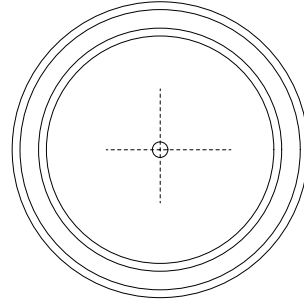

灯ろう上部ひさし

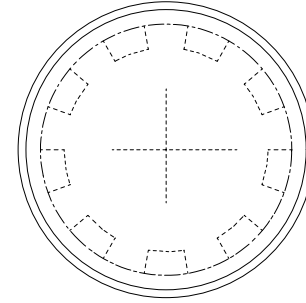

胴壁

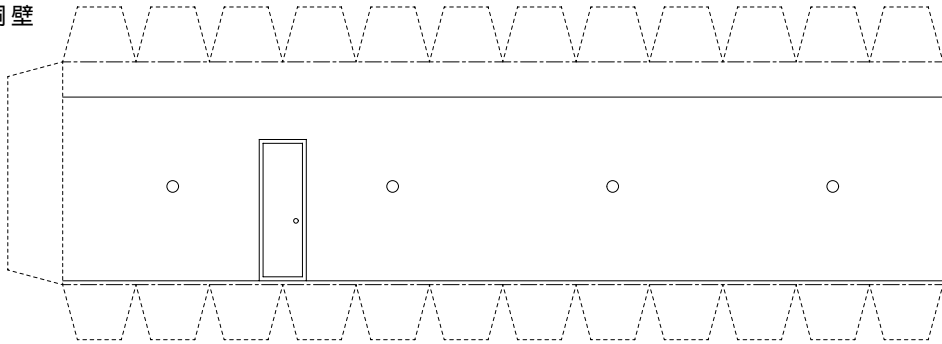

踊り場

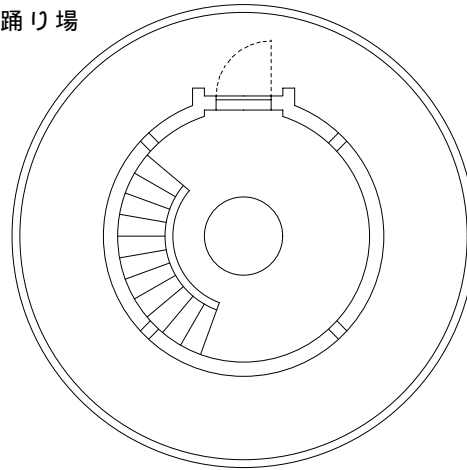

手摺

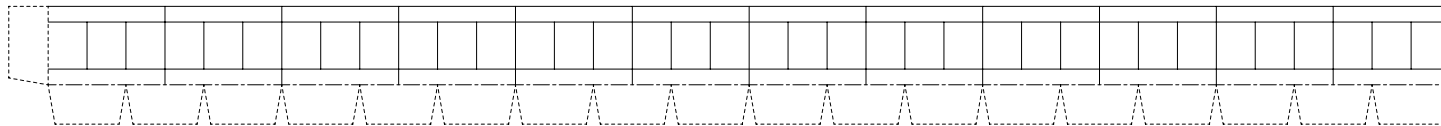

屋根

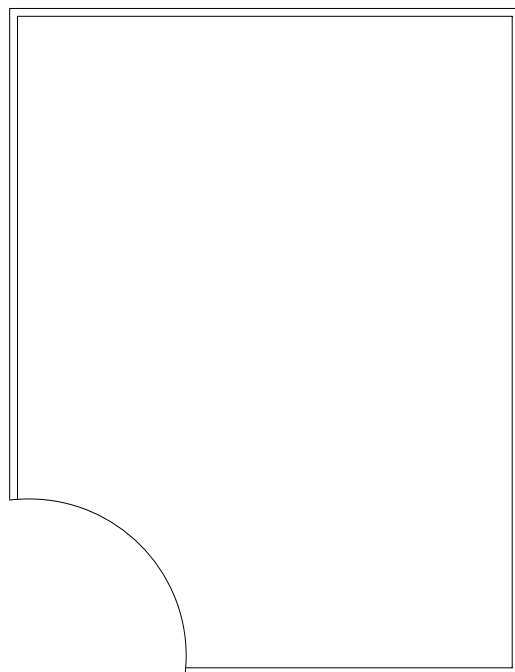

灯塔

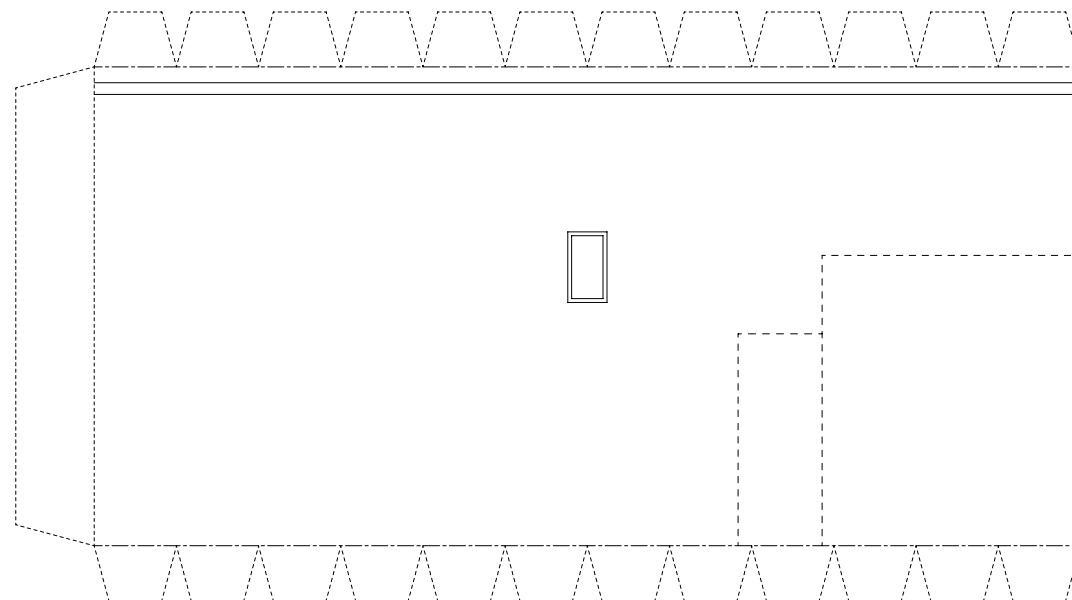

屋根



出入口

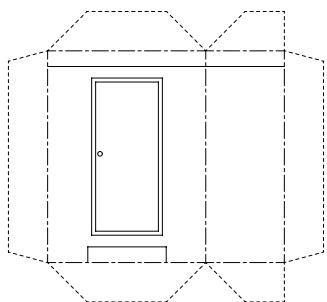

付属舎壁

